

Version: 06



تولید کننده فر، مایکروویو، اجاق گاز، هود و سینک (توکار)



دفتربه راهنمای اجاق گاز داتیس

Manual For Built-in Gas Stove Of Datees Co

فهرست:

۳	توصیه های ایمنی قبل از نصب اجاق گاز.....
۵	معرفی اجاق گاز.....
۶	روشن کردن مشعل.....
۷	نظافت و نگهداری.....
۸	راهنمایی برای نمایندگان مسئول نصب.....
۱۰	نحوه استفاده صحیح از اجاق گاز.....
۱۳	دستورالعمل استفاده از ساعت و تایمر دیجیتال.....
۱۴	راهنمای استفاده از تایمر مکانیکی.....
۱۵	دستورالعمل استفاده از ساعت و تایمر دیجیتال لمسی.....
۱۶	چند نکته ساده.....
۱۷	نحوه نصب و اتصال اپلیکیشن اجاق آلارم دار مدل ۵۸۵.....



خریدار محترم

از حسن سلیقه شما در انتخاب محصولات داتیس صمیمانه سپاسگزاریم

گروه تولیدی صنعتی داتیس با بهره مندی از طراحی روز دنیا، فن آوری پیشرفته تولید، استفاده از قطعات استاندارد با تکنولوژی روز دنیا و خدمات پس از فروش گسترده در سراسر ایران ضمن اخذ استاندارد اجباری جمهوری اسلامی ایران به کد ردیابی شماره ۷۳۲۱۲۱۲۸۹۵، دارنده استاندارد معتبر جهانی CE اروپا از TÜV ایتالیا به شماره ردیابی ۴۷۵۳۱۳۹ و دارنده گواهینامه (ISO 9001:2008) به شماره ردیابی ۴۷۵۳۱۳۸ می باشد که با رعایت نکات ایمنی اجاق گازهای صفحه ای خود را در دو جنس استیل و شیشه ای با طرح ها و مدل های متنوع به بازار عرضه نموده است.



خدمات پس از فروش

شماره تماس: ۰۲۱۷۴۹۳۷

سامانه پیامک: ۰۲۱۷۴۹۳۷



آدرس کارخانه

کیلومتر ۵۰ جاده خاوران، بعد از پلیس راه شریف آباد،

شهرک صنعتی ایوانکی، بلوار صنعت، خیابان صنعت ۱۱

کارخانه تولیدی و صنعتی داتیس

توصیه های ایمنی قبل از نصب اجاق گاز:

- نصب دستگاه فقط باید توسط تکنسین های مجاز مرکز خدمات پس از فروش داتیس انجام گیرد و در غیر این صورت خدمات در قبال خسارت ناشی از نصب توسط افراد غیر مجاز هیچ گونه مسئولیتی برعهده نخواهد داشت.
- هنگام نصب، فاصله اجاق گاز باید از دیواره های پشت ۵ سانتیمتر، از دیواره های کناری ۱۰ سانتیمتر، از پایین ۴ سانتیمتر و از هود نصب شده در بالای دستگاه ۷۰ سانتیمتر باشد. (قسمت هایی که در مجاورت اجاق گاز قرار دارند بایستی از مواد غیر قابل اشتعال و مقاوم به حرارت ساخته شده باشند).
- از نصب کردن اجاق گاز در مسیر جریان شدید هوا خودداری فرمائید.
- از گذاشتن مواد اشتعال زا و غیر مقاوم در برابر حرارت در نزدیکی شعله های اجاق گاز جدا پیر هیزید.
- جهت تبدیل گاز شهری به گاز مایع (کپسول گاز) قبل از هر اقدامی با واحد خدمات پس از فروش داتیس تماس حاصل فرمائید.
- جهت نصب اجاق گاز حتما از الگوی برش داخل کارتن استفاده ننمائید.
- لطفا نوار آب بندی مخصوص را از سمت برچسب دار زیر اجاق گاز بچسباند.
- بست های اتصال دستگاه به صفحه کابینت را مطابق با راهنمای عملکرد وصل ننمائید.
- شیلنگ اتصال اجاق گاز حتما باید از نوع مخصوص وسایل گازسوز باشد. لطفا از به کار رفتن شیلنگ های متفرقه برای اتصال جدا خودداری ننمائید.
- شیلنگ نصب باید توسط بست فلزی مخصوص به اجاق گاز و لوله گاز وصل شود.
- شیلنگ باید طوری قرار گیرد که نتواند در تماس با یک قطعه متحرک کابینت نظیر (کشش) قرار گیرد و نباید از هیچ فضایی که امکان خم یا مسدود شدن آن باشد عبور کند.
- هنگام قرار دادن سرشعله و چدن های شعله روی اجاق گاز، از جایگیری صحیح آن اطمینان حاصل ننمائید.

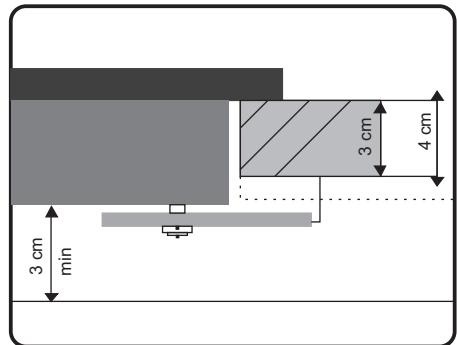
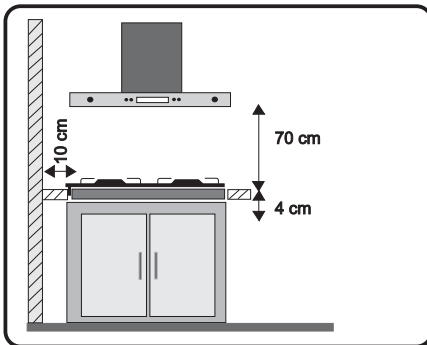

رعایت موارد ایمنی زیر ضروری می باشد:

الف) در صورت استشمام بوی گاز موارد زیر را رعایت فرمائید:

- شیر اصلی گاز را فوراً ببندید.
- پنجره ها را باز کنید.
- از روشن نمودن کبریت و فندک و دست زدن به کلید برق خودداری کنید.
- برق را از خارج محل نشت گاز قطع نمائید.
- با یک پارچه و حوله مرطوب گاز را به خارج از محیط هدایت نمائید.
- شرکت ملی گاز ایران و خدمات پس از فروش داتیس را مطلع فرمائید.

ب) از نگهداری و یا استعمال بنزین یا مایعات و گازهای قابل اشتعال در مجاورت این اجاق گاز یا هر اجاق گاز دیگری خودداری کنید.

ج) هر ۳ ماه یکبار اتصالات را از محل نشت گاز با کف صابون آزمایش کنید.

د) این دستگاه فقط می بایست توسط بزرگسالان مورد استفاده قرار بگیرد و به کودکان و افراد ناآگاه اجازه استفاده از اجاق گاز را ندهید.

و) قطعات خارجی دستگاه در حین استفاده تا مدتی پس از آن حتی با وجود خاموش کردن آن گرم می باشد، لذا از دسترس دیگران باید دور نگهدارید.

ی) همیشه دستگاه را در شرایط پاکیزه نگهداری کنید که باقیمانده غذا خطر آتش سوزی را به همراه دارد.

خدمات و قطعات

● در صورت وجود هرگونه عیب و نقصی هیچ گاه شخصا اقدام به تعمیر اجاق گاز نکنید، توسط افراد ناآگاه و آموزش ندیده موجب عیب و نقص بیشتری خواهد شد.

● در صورتیکه احتیاج به هرگونه اطلاعات در رابطه با اجاق گاز داشته باشید، لطفاً با نزدیکترین مرکز خدمات پس از فروش داتیس ارتباط حاصل فرمائید. در ضمن تعمیر کاران می بایست از طرف مرکز خدمات دارای کارت شناسایی باشند.

معرفی اجاق گاز

ابعاد ظروف پیشنهادی	
مشعل	قطر ظروف (cm)
کوچک	۱۲-۱۴
متوسط	۱۴-۲۴
بزرگ	۱۸-۲۶
پلوپز	۲۲-۲۶

قطر اریفیس (نازل) (mm)		
مشعل	گاز طبیعی با فشار ۱۸ میلی بار (mbar)	گاز مایع با فشار ۲۸ میلی بار (mbar)
کوچک	۵/۸ و ۵/۷۲	۵/۵
متوسط	۱ و ۵/۹۷	۵/۶
بزرگ	۱/۳ و ۱/۱۵	۵/۸
پلوپز	۱/۶ و ۱/۳۵	۱

توان ورودی (kw)				
مشعل	پلوپز	بزرگ	متوسط	کوچک
مدل شیشه	۳/۵۴	۲/۵۷	۱/۶۰	۵/۸۵
مدل استیل	۳/۶۵	۲/۶۰	۱/۶۰	۵/۹

دستور العمل روشن کردن مشعل های اجاق گاز:

علامت طراحی شده بر روی صفحه اجاق گاز به منظور نشان دادن موقعیت های مختلف هر شعله عبارتند از:

- موقعیت خاموش
- 🔥 موقعیت شعله زیاد
- 🔥 موقعیت شعله کم

روشن کردن مشعل:

جهت سهولت در روشن کردن مشعل ها بهتر است قبل قرار دادن ظروف آشپزی بر روی گریل مشعل را روشن فرمایید.

برای روشن کردن مشعل طبق روش زیر اقدام نمایید:

کافیست ولوم ها را فشار داده و برخلاف عقربه های ساعت بچرخانید و در موقعیت شعله زیاد قرار دهید بعد از روشن شدن مشعل با استفاده از ترموکوپل های سریع Top time در اجاق گازهای داتیس، شما دیگر نیازی به نگه داشتن شیر کنترل بیش از چند ثانیه ندارید و ترموکوپل سریعاً عمل می کند سپس اطمینان حاصل فرمایید که شعله ها به طور مساوی سوزان می باشد و ولوم ها را برای مقدار شعله مورد نیاز خود تنظیم نمایید اگر موفق به روشن کردن مشعل نشدید از محل قرار گرفتن سرشعله ها در شرایط مناسب اطمینان حاصل فرمایید.

برای خاموش کردن مشعل طبق روش زیر اقدام نمایید:

ولوم ها را در جهت عقربه های ساعت بچرخانید و بر روی علامت خاموش قرار دهید. قبل از برداشتن ظروف غذا از روی اجاق گاز همیشه شعله را کم کرده و سپس خاموش نمایید در ضمن حین طبخ که از روغن و یا چربی فراوان استفاده می کنید بسیار مراقب غذایی که تهیه می کنید باشید زیرا این مواد در صورتیکه به درجه حرارت بالا برسند قابل اشتعال می باشد.

نظافت و نگهداری:

نظافت عمومی:

جهت تمیز کردن قطعات لعاب کاری شده و سرشعله ها از آب نیمه گرم و مواد شوینده استفاده نمائید و از مواد زبر و خشن استفاده نکنید زیرا موجب آسیب رسیدن به اجاق گاز می شود. برای نظافت آلودگی های مقاوم از شوینده های معمولی بدون مواد زبر و خشن استفاده کنید.

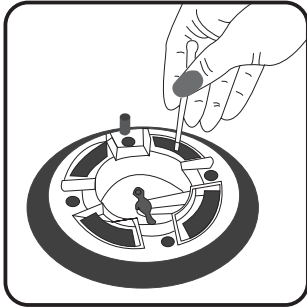

✔ نکته مهم:

به طور جدی توصیه می کنیم از آلات ساینده و سیم ظرفشویی و یا اسید برای نظافت استفاده نکنید.

نظافت اجاق گاز:

اجاق گاز را هر چند وقت با پارچه مرطوب و با مقدار کمی مایع شوینده تمیز کنید.

برای نظافت اجاق گاز به موارد زیر توجه کنید:

- از مواد شوینده خانگی و وایتکس استفاده نشود.
- آلات ساینده برای نظافت ظروف تفلون و لعاب کاری مناسب نمی باشند.
- مواد شوینده لک زدایی که برای سینک ظرفشویی و سرویس حمام استفاده می شود مناسب نمی باشند.
- اگر اجاق گاز تا حدی آلوده باشد که به سادگی تمیز نشود می توانید از مواد مخصوص که توسط کارشناسان مربوط کنترل و تایید شده باشد استفاده نمائید.
- برای جلوگیری از به وجود آمدن مشکلات، حفره های داخلی مشعل را با زرسی نموده و حتما ملاحظه فرمائید که اشیاء حفره ها را مسدود نکرده باشد.

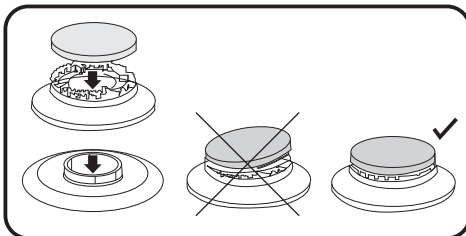

- برای خارج ساختن مواد خارجی احتمالی از داخل حفره های داخلی سرشعله ها ابتدا سرپوش آن را جدا کرده و دو قسمت تشکیل دهنده آن را (طبق شکل زیر) از هم جدا نمائید و پس از تمیز نمودن قطعات دو قطعه را در جای اولیه خود قرار داده و از صحت قرار گیری آنها مطمئن شوید.

اخطار: این دستگاه فقط باید در مکانی نصب شود که دارای سیستم تهویه هوا به صورت دائم و مطابق با استاندارد باشد.



مقدمه نصب:

- برای عمل کردن مناسب اجاق گاز هوایی که برای سوختن گاز جهت مشعل شدن ضروری است می بایست حتما قابلیت جریان به صورت طبیعی را داشته باشد.
- اطمینان حاصل فرمایید که دریچه های گاز به اندازه کافی برای جریان آزادانه هوا وسیع باشند.
- این ورودی ها حتما باید طوری ساخته شود که هیچگاه توسط چیزی مسدود نشده باشد. ترجیحا بهتر است که در مکانی بنا شده باشد که دقیقا در زاویه مخالف اجاق گاز باشد تا دود و بخار کاملا از محل خارج شوند. اگر این امکان پذیر نباشد تا جایی که امکان دارد جهت کمک به تهویه هوا حتی المقدور از اتاق های همجوار بر ای کمک به تنظیم سیستم تهویه استفاده نمایید.
- این مکان نباید اتاق خواب و یا مکان های پر خطر باشد.
- این مکان نباید خالی از هوا به صورت خلاء باشد.
- تهویه هوا مابین اتاقی که اجاق گاز نصب می شود و اتاق های همجوار می بایست دارای جریان هوای دائم باشد.

تخلیه دود حاصل از سوختن:

دود و گازهای حاصل از سوختن اجاق گاز می بایست توسط هودهای آشپزخانه و یا پنجره های باز حتما از ساختمان خارج شود. اگر امکان نصب هود وجود نداشت یک فن برقی در قسمت خارجی دیوار و یا پنجره اتاق نصب گردد.
در صورت امکان از سیستم تهویه باز نیز استفاده شود.

اتصال به منبع گاز:

- نصب شیر ایمنی به لوله اتصال گاز باید بر طبق استاندارد اجباری انجام شود این محصول هنگام خروج از کارخانه طبق نوع گاز مصرفی نمایش داده شده بر روی پلاک اجاق گاز تست شده است، لذا اطمینان حاصل فرمایید که گاز مصرفی شما با نوع گاز نشان داده شده بر روی پلاک اجاق گاز مطابقت داشته باشد.
- طبق شکل زیر دو حالت برای اتصال به لوله گاز وجود دارد، مطمئن شوید که روش مناسب را انتخاب کرده اید در ضمن مراقب باشید که لوله های داخلی عاری از هرگونه گرد و غبار باشند.

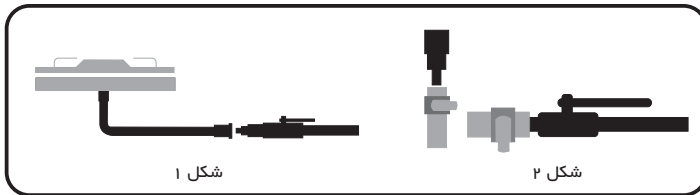

- قطر داخلی شیلنگ گاز می بایست حدوداً ۵/۹ میلیمتر و طول آن کمتر از ۲ متر باشد.

● اتصال به گاز را به وسیله یک بست محکم انجام دهید و یا از گیره های استیل ضدزنگ طبق استاندارد اجباری استفاده نمائید. اگر از بست استفاده می کنید مراقب باشید که با اجزای متحرک تماس نداشته باشد و معیوب نباشد. هنگامی که نصب پایان یافت همیشه از تست کف صابون برای اطمینان از عدم وجود نشت گاز استفاده نمائید. هیچ گاه از آتش برای تست و بررسی این موضوع استفاده نشود.

- تبدیل کاربری اجاق گاز صرفاً توسط نصاب مجاز انجام پذیر است.

نحوه استفاده صحیح از اجاق گاز:

- از استفاده همزمان همه شعله‌های اجاق گاز شیشه‌ای با حداکثر توان مصرفی اکیدا خودداری نمایید.
- از ریختن مایعات سرد و قرار دادن یخ یا غذاهای منجمد روی شیشه‌ها، سرشعله‌ها و یا شبکه چدنی در حین استفاده یا قبل از سرد شدن کامل دستگاه جدا خودداری نمایید. عدم رضایت این مطلب ممکن است سبب شکستن رویه شیشه دستگاه گردد.
- اجاق گازهای شیشه‌ای در برابر ضربه آسیب پذیر هستند، لذا از پرت کردن و انداختن اشیاء از ارتفاع روی سطح اجاق پرهیز نمایید.
- از گذاشتن قابلمه خالی بر روی اجاق گازهای شیشه‌ای خودداری نمایید.
- از ضربه زدن به لبه‌های اجاق گازهای شیشه‌ای خودداری کنید.
- از کشیدن ظروف روی اجاق گازهای شیشه‌ای خودداری کنید.
- از گذاشتن ظروف سنگین بر روی اجاق گازهای شیشه‌ای خودداری کنید.
- در صورت ایجاد ترک روی سطح اجاق گازهای شیشه‌ای فوراً دستگاه را از منبع گاز و برق جدا کرده و با مرکز خدمات پس از فروش داتیس تماس حاصل فرمایید.
- از گذاشتن ظرف بزرگ بطوریکه همزمان دو شعله زیر یک طرف روشن باشد، پرهیزید.
- اجاق گازهای صفحه‌ای صرفاً جهت پخت و پز طراحی گردیده بنابراین هرگز از آنها به عنوان وسیله گرمایشی منزل استفاده نفرمائید.

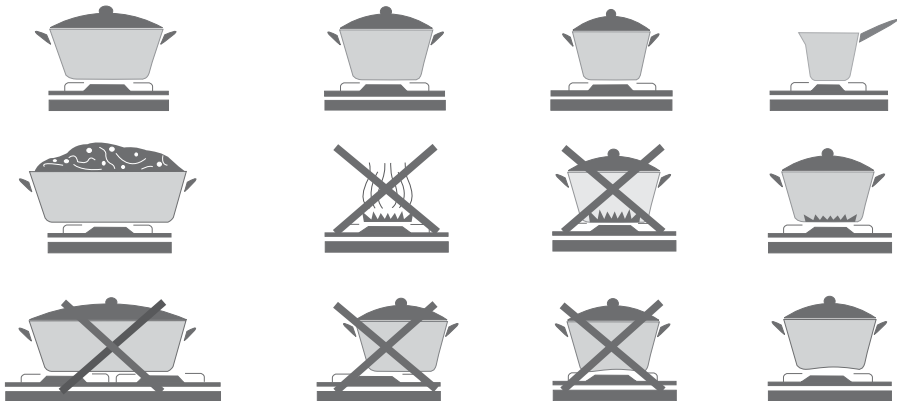



دستور العمل های مراقبت و نگهداری از اجاق گاز:

طبق ماده ۵۰۸ استاندارد ایران، شیر گاز بایستی حداقل ۳۵ سانتی متر و حداکثر ۵۰ سانتی متر از اجاق گاز فاصله داشته باشد.

۱. برای اطمینان کامل در مواقعی که از اجاق گاز استفاده نمی‌کنید، حتما شیر را ببندید.
۲. برای تمیز کردن صفحه اجاق گاز از شیشه پاک‌کن استفاده نکنید.
۳. در مواقعی که از اجاق گاز استفاده می‌کنید، از محلول های اشتعال زا، مانند الکل و مواد نفتی استفاده نکنید.
۴. برای تمیز کردن صفحه اجاق گاز از موادی مانند مایع ظرفشویی، الکل سفید، الکل صنعتی یا مواد شوینده خارجی مثل Cif, Worth و محلول های دیگر که در بازار موجود می باشد استفاده کنید.
۵. برای تمیز کردن صفحه اجاق گاز از پنجه، اسفنج و یا دستمال نرم استفاده کنید.
۶. توصیه می‌شود از مواد شوینده حاوی اسید استفاده نکنید این مواد بعلت دارا بودن اسید، استیل اجاق را خش دار می‌کند.
۷. ماهی یکبار ترموکوپل ها و سرشعله ها را حتما با مسواک و الکل صنعتی تمیز نمایید تا مانع از چربی زایی روی ترموکوپل ها شوند.
۸. چدنی های روی اجاق گاز را حتما با اسکاچ کار کرده تمیز نمایید. اسکاچ نو بعلت زبر بودن چدنی ها را خش دار می‌نماید.



مشتری گرامی

با تشکر از حسن انتخاب شما، به جهت پاسخگویی به سوالات احتمالی و چگونگی نحوه نگهداری و استفاده بهینه از دستگاه، توجه شما را به مطالعه موارد ذیل جلب می‌نماییم.

- قطعات فنی مانند شیرآلات، ترموکوپل، بوبین، فندک، ترمینال جرّقه زن لوله های مانیسـمان از جمله موارد شامل گارانتی ۲۴ ماهه می باشد. حضور تکنسین فنی ظرف ۴۸ ساعت پس از تماس مشتری صورت می‌گیرد. ارائه خدمات پس از نصب و همچنین سرویس دستگاه رایگان بوده و تنها هزینه ایاب و ذهاب به عهده مشتری می باشد.

- از آنجاکه نگهداری و مراقبت از لوازم ظاهری دستگاه بعهدہ مصـرف کنندہ می باشد، بنابراین مطالعه و رعایت نکات ذیل موکدا توصیه می‌گردد. بدیهی است ایجاد خط و خش بر روی صفحه، سوختگی استیل دور شعله ها، ذوب شدن و یا شکستگی ولوم ها، از بین رفتن لعاب سرشعله ها و زنگار بر روی چنبره چدنی و استیل ناشی از عدم رعایت موارد توصیه شده بوده و تحت هیچ شرایطی شامل گارانتی نمی‌گردد و هزینه تعمیر و یا تعویض آن به عهده مشتری می باشد. مطالعه دقیق مطالب ذیل و اجرای دستور العمل های تاکید شده یقینا افزایش طول عمر دستگاه را به همراه خواهد داشت.

۱. نظافت استیل:

مطمئن ترین راه جهت پاک کردن چربی حاصل از پخت و پز و نگهداری از استیل، نظافت روزانه می باشد. سطح استیل را ابتدا با استفاده از یک اسکاچ بسیار نرم نرم دار و مقداری مایع ظرفشویی آغشته نموده، چربی ها را پاک نمایید. عدم نظافت روزانه و حرارت دیدن چربی ها باعث ایجاد سوختگی و لک استیل خواهد شد. از کشیدن حوله و اسکاچ خشک روی استیل جدا خودداری نمایید. استفاده از مواد شوینده غیر استاندارد به هیچ عنوان توصیه نمی گردد. همچنین قبل از هر گونه استفاده از مواد شوینده خارجی آن را بر روی قسمتی از استیل امتحان نموده تا از نتیجه کار مطمئن گردید.

۲. میزان ظرفیت شعله:

استفاده از ظروف بزرگتر از ظرفیت شعله ها و شعله پخش کن ها یکی از دلایل ایجاد سوختگی و تغییر رنگ استیل دور سر شعله می باشد. سوختگی، ایجاد لک و تغییر رنگ استیل تحت هیچ عنوان مسئولیتی جهت تعمیر و یا تعویض صفحه برای شرکت ایجاد نمی نماید. بنابر این مسئولیت عدم توجه به این نکات تنها به عهده مشتری می باشد و هیچگونه گارانتی در این خصوص وجود نخواهد داشت.

۳. میزان قدرت شعله ها:

تنظیم مقدار حرارت هر شعله دارای استاندارد خاصی بوده که کارخانه سازنده آن را مشخص نموده است. بنابر این افزایش میزان شعله بیش از مقدار تعیین شده غیر استاندارد بوده و باعث آسیب استیل می گردد.

۴. نظافت سر شعله:

سرریز شدن مواد غذایی مانند شیر یا آب بر روی سر شعله ها و عدم نظافت بموقع آن، سوختگی و کدر شدن آنها را بدنبال دارد، همچنین استفاده از سیم ظرفشویی و اسکاچ باعث از بین رفتن لایه براق سر شعله می گردد. شستشوی این قطعه در محلول رقیق سرکه و آب گرم با استفاده از یک اسفنج نرم اقدام مناسبی می باشد.

۵. نظافت چنبره چدنی:

شستشوی چنبره های چدنی در آب گرم با استفاده از اسکاچ نرم و مایع ظرفشویی صورت می گیرد. یکی از دلایل ایجاد زنگار بر روی چنبره و صفحه استیل زیر آن، خشک نمودن چنبره پس از شستشو می باشد. لک آب به جهت دارا بودن املاح مختلف در صورت رسوب بر روی استیل یا شیشه باقی خواهد ماند. بنابر این خشک نمودن سریع آب ریخته شده بر روی استیل موکدا توصیه می گردد. پس از هر بار نظافت قطعات صفحه گاز اطمینان حاصل فرمایید که سر شعله و پولکی دقیقا سر جای خود قرار گرفته اند. در غیر اینصورت ممکن است فنکدک عمل نکرده و یا با روشن شدن انفجاری شعله مواجه شوید.

88.88 دستورالعمل استفاده از ساعت و تایمر دیجیتال اجاق گاز داتیس

مصرف کننده گرامی، ضمن تشکر از حسن سلیقه شما در انتخاب اجاق گاز تایمردار داتیس، واحد تولیدی صنعتی داتیس به عنوان اولین و تنها تولید کننده اجاق گاز مـفـحـه ای با تایمر دیجیتال، افتخار دارد این محصول خود را با بالاترین کیفیت و تکنولوژی روز دنیا در اختیار شما مصرف کننده گرامی قرار دهد.

⌚ برای تنظیم ساعت مراحل زیر را به ترتیب اجراء نمایید.

- ولوم را به مدت ۳ ثانیه به پایین فشار دهید تا ساعت شمار شروع به چشمک زدن کند.
- با چرخاندن ولوم و نمایش ساعت مورد نظر بر روی صفحه نمایش، ولوم را مجدد فشار دهید تا ساعت تثبیت و دقیقه شمار شروع به چشمک زدن کند.
- با چرخاندن ولوم و نمایش دقیقه مورد نظر بر روی صفحه نمایش، ولوم را مجدد فشار دهید تا ساعت تثبیت شود.

توجه: در هنگام تنظیم ساعت اگر پس از ۱۰ ثانیه ساعت تثبیت نگردد به صورت اتوماتیک به حالت قبل بر می گردد.

⌚ برای تنظیم تایمر مراحل زیر را به ترتیب اجراء نمایید.

- ولوم را یکبار به پایین فشار دهید تا تایمر شروع به چشمک زدن کند.
- ولوم را بچرخانید تا زمان مورد نظر (بین ۱ تا ۹۰ دقیقه) بر روی صفحه نمایش ظاهر شود.
- ولوم را مجدد فشار دهید تا زمان مورد نظر تثبیت و تایمر شروع به کار کند.
- پس از گذشت زمان مورد نظر شعله پلویز با شنیدن صدای بوق و نمایش عبارت OFF بر روی نمایشگر خاموش می شود و دوباره ساعت نمایش داده می شود.

توجه: در هنگام تنظیم تایمر اگر پس از ۱۰ ثانیه زمان مورد نظر تایید نشود به صورت اتوماتیک به حالت ساعت بر می گردد.

توجه: اگر پس از تثبیت زمان تایمر، نیاز به تغییر زمان و یا لغو آن باشد ولوم را به مدت ۲ ثانیه فشار داده تا زمان تایمر لغو و به حالت ساعت برگردد.

🕒 راهنمای استفاده از تایمر مکانیکی اجاق گاز داتیس

مصرف کننده گرامی، ضمن تشکر از حسن سلیقه شما در انتخاب اجاق گاز تایمر دار داتیس، واحد تولیدی صنعتی داتیس افتخار دارد به منظور راحتی و سهولت شما در امر پخت و پز، این محصول را با بالاترین کیفیت در اختیار شما قرار دهد.

توجه: تایمر فقط برای شعله پلوپزی طراحی شده که قادر است شعله را پس از گذشت زمان تعیین شده قطع نماید.

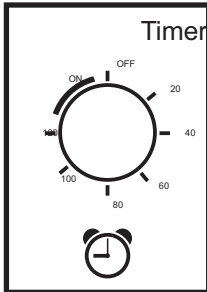

- زمانی که بخواهیم از شعله پلوپز (بدون تایمر) استفاده می‌کنیم می‌بایست ولوم مربوط به تایمر را برخلاف عقربه‌های ساعت بچرخانیم تا نشانه ولوم بر روی نقطه ON قرار گیرد.
- زمانی که نشانه ولوم مربوط به تایمر، بر روی نقطه OFF باشد شعله پلوپز خاموش است و هرگز روشن نمی‌شود.
- برای استفاده از تایمر، ولوم مربوط به تایمر را در جهت عقربه‌های ساعت می‌چرخانیم تا نشانه ولوم بر روی زمان مورد نظر (۰ تا ۱۲۰ دقیقه) قرار گیرد، پس از گذشت زمان مورد نظر شعله پلوپز خاموش خواهد شد.

📝 دستورالعمل استفاده از ساعت و تایمر دیجیتال لمسی شعله مجزا

- با استفاده از این تایمر می‌توان به صورت همزمان هر ۵ شعله اجاق را توسط تایمر کنترل کرد. به این صورت که با لمس هر گزینه می‌توان از یک دقیقه تا ۳ ساعت هر شعله را تنظیم کرد و پس از اتمام زمان مشخص شده، شعله مربوط با صدای بوق ممتد خاموش می‌شود.

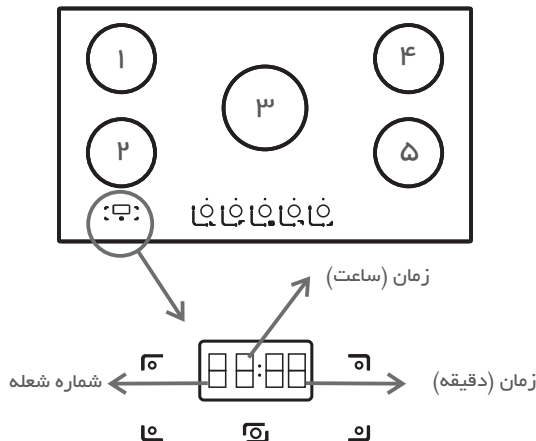

دستور العمل استفاده از ساعت و تایمر دیجیتال لمسی اجاق گاز داتیس

مصرف کننده گرامی، ضمن تشکر از حسن سلیقه شما در انتخاب اجاق گاز تایمر داتیس، واحد تولیدی صنعتی داتیس به عنوان اولین و تنها تولید کننده اجاق گاز صفحه ای با تایمر دیجیتال، افتخار دارد این محصول خود را با بالاترین کیفیت و تکنولوژی روز دنیا در اختیار شما مصرف کننده گرامی قرار دهد.

برای تنظیم ساعت مراحل زیر را به ترتیب اجرا نمایید.

۱. علامت (⌚) را به مدت ۲ ثانیه لمس کرده تا دقیقه شمار شروع به چشمک زدن کند ۲. با استفاده از علامت (⏪) دقیقه را تنظیم کنید بعد از آن بلافاصله علامت (⏩) را مجدداً لمس کرده تا ساعت شمار شروع به چشمک زدن کند ۳. با استفاده از علامت (⏪) ساعت شمار را تنظیم کنید ۴. پس از تنظیم ساعت بعد از ۴ ثانیه زمان به صورت اتوماتیک تثبیت می شود.

برای تنظیم تایمر مراحل زیر را به ترتیب اجرا نمایید.

۱. علامت (⌚) را به مدت ۲ ثانیه لمس کرده تا (⏪) شروع به چشمک زدن کند ۲. با استفاده از علامت (⏪) تایم مورد نظر خود را انتخاب کنید ۳. اگر علامت (⏪) را به صورت پیوسته نگه دارید زمان تایمر به صورت ۱۰ دقیقه ای تا ۹۰ دقیقه به جلو می رود و اگر به صورت تک تک علامت (⏪) را لمس کنید زمان تایمر به صورت یک دقیقه ای به جلو می رود ۴. پس از تنظیم زمان پخت بعد از ۴ ثانیه، زمان به صورت اتوماتیک تثبیت شده و تا اتمام زمان پخت علامت (⌚) چشمک خواهد زد ۵. پس از گذشت زمان مورد نظر شعله پلویز (بزرگ) با شنیدن صدای بوق و نمایش ساعت بر روی نمایشگر خاموش می شود.

توجه: در هنگام تنظیم تایمر اگر پس از گذشت ۴ ثانیه زمان پختی به تایمر داده نشود (تایمر در حالت - - : 00 باشد) به صورت اتوماتیک به حالت ساعت بر می گردد.

توجه: اگر به هر دلیلی خواستید زمان پخت را اصلاح کنید علامت (⌚) را به مدت ۳ ثانیه نگه داشته و سپس عملیات قبل را مجدداً انجام دهید.

توجه: پس از گذشت زمان پخت، صدای بوق را میتوان با استفاده از علامت (⌚) قطع کرد اما اگر قطع نگردد پس از گذشت زمان ۳ دقیقه به صورت اتوماتیک صدای بوق قطع خواهد شد.

توجه: به جهت عملکرد بهتر لمسی های تایمر اجاق گاز، شیشه اجاق گاز مخصوصاً در قسمت تایمر می بایستی تمیز نگه داشته شود.

چند نکته ساده

هنگام بروز مشکلات زیر گاهی خودتان نیز میتوانید مشکل را برطرف نمایید.

نوع نقص	علت احتمالی	راه حل
نقص الکتریکی در دستگاه	وجود اشکال در جعبه تقسیم	اتصالات را در جعبه تقسیم کنترل کنید
فندک الکتریکی عمل نمیکند	وجود جرم یا مواد پاک کننده بین فندک و سرشعله	فضای بین فندک و سرشعله ها با دقت تمیز شود
شعله یکنواخت نمی سوزند	اجزای سرشعله صحیح جایگذاری نشده است	اجزای سرشعله را به درستی در جای خود نصب کنید
جریان غیر طبیعی یا عدم وجود گاز	● جریان گاز در شیر میانی قطع است ● کپسول گاز خالی است	● شیر میانی را باز کنید ● کپسول گاز را عوض کنید
استشمام بوی گاز در فضا	● یکی از پیچ های کنترل باز است ● شلنگ گاز در وضعیت نامناسب قرار دارد ● نشت احتمالی در محل اتصال کپسول گاز	● آنرا چک کنید ● شلنگ را عوض کنید ● محل اتصال کپسول را چک کنید
نقص عمل ترموکوپل	● تجمع دوده در انتهای ترموکوپل ● کثیف بودن سوراخ های سرشعله	● دوده را پاک کنید ● سوراخ ها را پاک کنید

نقشه سیم کشی اجاق گاز

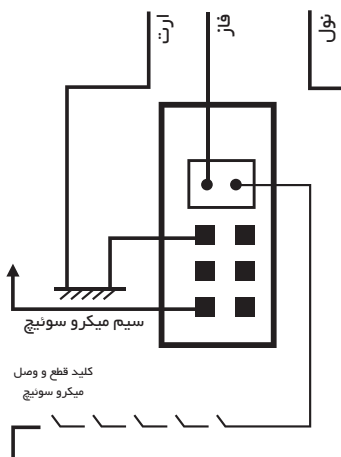

نحوه نصب و اتصال اپلیکیشن اجاق آکارم دار مدل ۵۸۵

نکته ۱: جهت نصب و وصل شدن به سیستم آکارم اجاق بایستی از اتصال اینترنت پرسرعت در محل نصب محصول اطمینان به عمل آید.

نکته ۲: در صورت داشتن IP بر روی مودم محل نصب، بایستی به حذف آن اقدام نمود.

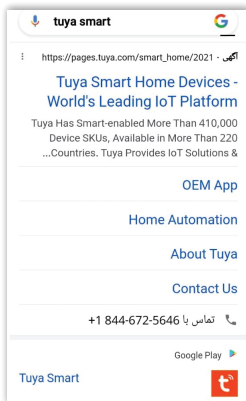

مر احل نصب برنامه:

ابتدا برنامه Tuya SMART* را دانلود نموده و عملیات نصب بر روی گوشی را آغاز نمایید.

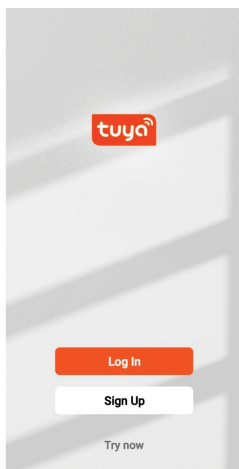

وارد برنامه شوید و گزینه SIGN UP را انتخاب نمایید.

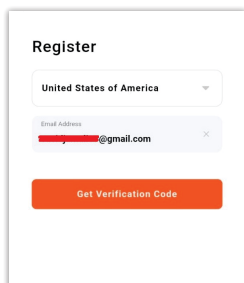

جهت رجستر شدن برنامه محل لوکیشن و نصب برنامه را مطابق عکس UNITED STATES OF AMERICA انتخاب نمایید و ایمیل آدرس خود را وارد کنید.

پس از ورود ایمیل گزینه GET VERIFICATION CODE را لمس نمایید و منتظر ارسال کد به آدرس ایمیل ارسالی باشید.

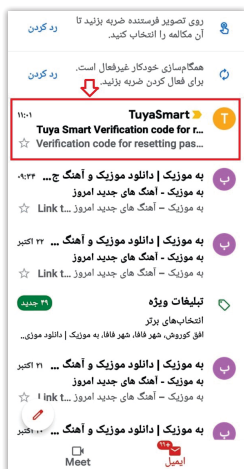

* به صفحه ایمیل اعلامی رفته و کد ارسالی را به خاطر بسپارید.

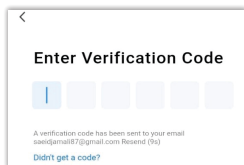

* کد تایید و شناسایی مشخصات را در اپلیکیشن وارد نمایید.

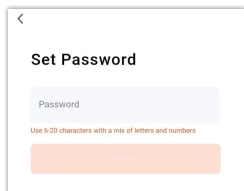

* جهت حفاظت از اطلاعات خود در برنامه کد امنیتی دلخواه را وارد نمایید. این کد بایستی تلفیقی از عدد و حروف باشد.

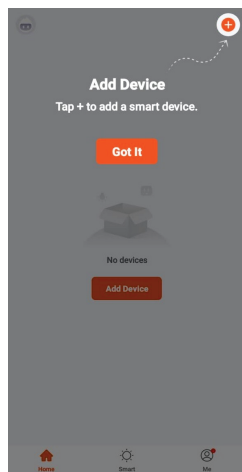

وارد برنامه شده و جهت اتصال و شناسایی دستگاه به برنامه گزینه + را لمس نمایید.

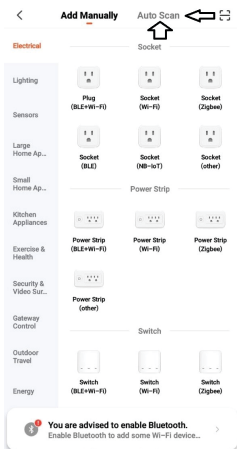

*بر روی گزینه ATUO SCAN را لمس نمایید و وارد صفحه بعد شوید.

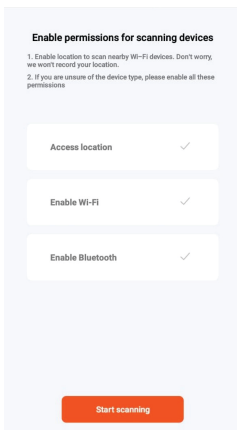

*با روشن نمودن مکان یاب و بلوتوث دستگاه تلفن همراه خود مرحله را ادامه دهید و گزینه START SCANNING را لمس نمایید.
*از روشن بودن آلامر روی اجاق اطمینان به عمل آورید.

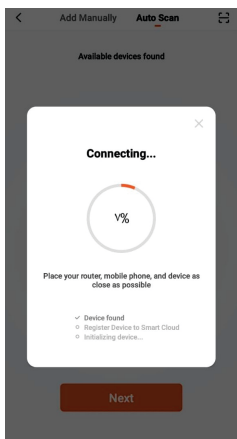



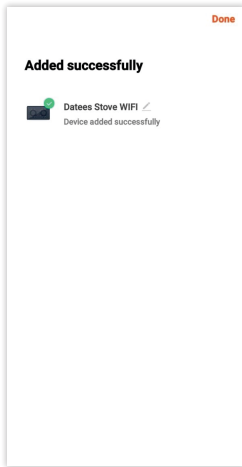

*دستگاه شروع به جستجو می‌نماید. پس از کاوش و پیدا شدن سیستم با لمس آن بر روی تلفن همراه سیستم اجاق شروع به برقراری ارتباط و اتصال با یکدیگر می‌نماید.
لطفا تا زمان اتصال شکیباً باشید.

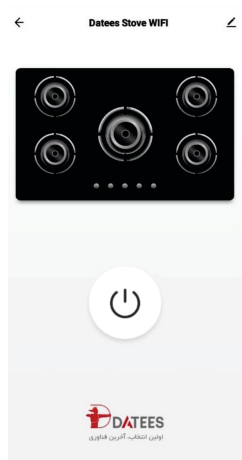

پس از اتصال همانند عکس اضافه شدن سیستم بر روی تلفن همراه نمایش داده می‌شود.



با انتخاب گزینه DONE می‌توان وارد برنامه شد. برنامه با موفقیت نصب شده و دستگاه آماده به کار می‌باشد.

-  [Instagram/dateesco](https://www.instagram.com/dateesco)
-  [Facebook/datees](https://www.facebook.com/datees)
-  [Twitter/dateesco](https://twitter.com/dateesco)
-  [Linkedin/in/dateesco](https://www.linkedin.com/company/dateesco)
-  [Telegram.me/DateesHome](https://www.telegram.me/DateesHome)

 Customers and agency: (+98 21) 77887075

 24 hours after-sale services: (+98 21) 74937

 www.datees.ir

جهت نصب و تعمیر ارسال پیامک به شماره
۰۲۱-۷۴۹۳۷